



فن آکسیال ایلکا هفت پر فلزی Ilka axial flow fans

فن آکسیال ایلکا هفت پر فلزی، سری VIK

فن آکسیال با دبی m^3/h (۱۷۲۰۰-۱۵۰۰) دارای مقطع دایروی به قطر (۸۰۰-۳۰۰) mm که برای نصب در سیستم های تهویه صنعتی و تجاری استفاده می شود. پروانه و بدنه آهنی محصول با استفاده از یک لایه رنگ در برابر زنگ زدگی مقاوم شده است. موتور محصول بسته به مدل آن در دو نوع تکفاز و سه فاز و به صورت ۲، ۴ و ۶ قطب ارائه می شود. همچنین موتور مورد استفاده در این محصول کلاس B است. درجه حفاظت فن IP54 می باشد. موتورهای سه فاز برای کنترل دور با استفاده از اینورتر مناسب می باشند. فن های سری VIK برای نصب در سیستم های تهویه مطبوع و تبرید، تهویه فضاهای متوسط و بزرگ، فضاهای صنعتی، رستوران ها، کارگاه ها، پارکینگ ها و انبارهای صنعتی طراحی شده اند. این محصول قابلیت ارائه به صورت دمنده (forward) و همچنین معکوس (reverse) را دارا می باشد

VIK Series Axial Flow Fans

Plate mounted axial flow fans with airflow rate of (1500 to 17200) m^3/h , with circular discharge area of (300 to 800) mm for installation in industrial and commercial ventilation systems. The fan is manufactured from steel, protected by a paint finish. Motors are available in single phase 220V-50Hz and three phase 380V-50Hz with 2, 4 and 6 poles, depending on the model. The fan is equipped with a class B low consumption motor. The fan protection is IP54. Three phase motors are suitable for inverter control. VIK axial fans are designed for HVAC industry and cooling systems, supply and exhaust of medium and large size spaces, industrial facilities, restaurants, workshops, parking, and warehouses. These fans are manufactured in forward and reverse types.



VIK-63Z4T $\begin{cases} 1 \\ 2 \\ 3 \end{cases}$

راهنمای کد گذاری محصولات ایلکا

هواکش هفت پر فلزی با قاب، مستقیم	۱
فن آکسیال هفت پر فلزی بدون قاب، معکوس	۲
فن آکسیال هفت پر فلزی با قاب، معکوس	۳

کد نمونه مربوط به هر گروه از محصولات در زیر شکل آورده شده است
برای محصولات گروه اول در کد گذاری محصول، عدد ۱ در انتهای کد درج نمی شود.

جهت جریان هوا

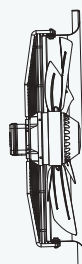

VIK-63Z4T3

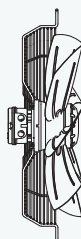

VIK-63Z4T2



VIK-63Z4T

NO	Model	Fan Dia. (mm)	Voltage (V)	Current (A)	Power (W)	Speed (rpm)	Air Flow (m ³ /h)	IP	Weight (Kg)	Sound pressure level* (dBA)
1	VIK-30V2S	300	220	0.65	140	2050	2000	54	3.6	68
2	VIK-30L4S	300	220	0.6	120	1350	2100	54	5.5	58
3	VIK-30L6S	300	220	0.4	78	940	1500	54	5.5	50
4	VIK-30L4T	300	380	0.4	125	1400	2200	54	5.5	59
5	VIK-35L4S	350	220	0.75	155	1320	2800	54	6.1	62
6	VIK-35L6S	350	220	0.48	105	920	2050	54	6.1	53
7	VIK-35L4T	350	380	0.44	170	1360	3000	54	6.1	63
8	VIK-40L4S	400	220	0.76	165	1300	3300	54	7.2	63
9	VIK-40L6S	400	220	0.48	104	920	2400	54	7.2	53
10	VIK-40L4T	400	380	0.42	170	1320	3450	54	7.2	63
11	VIK-40T4S	400	220	1.3	240	1380	4100	54	8.5	65
12	VIK-40T4T	400	380	0.63	230	1400	4200	54	8.5	65
13	VIK-45L4S	450	220	0.8	170	1250	3700	54	8.5	63
14	VIK-45L6S	450	220	0.48	105	920	2700	54	8.5	54
15	VIK-45L4T	450	380	0.45	185	1320	4000	54	8.5	65
16	VIK-45T4S	450	220	1.5	310	1340	5300	54	10	69
17	VIK-45T6S	450	220	0.8	175	880	4300	54	10	59
18	VIK-45T4T	450	380	0.75	330	1380	5400	54	10	70
19	VIK-50T4S	500	220	1.5	300	1320	5900	54	11	70
20	VIK-50T6S	500	220	0.55	120	920	4100	54	11	62
21	VIK-50T4T	500	380	0.65	295	1350	6000	54	11	69
22	VIK-50Z4S	500	220	2.8	610	1320	7600	54	16.5	69
23	VIK-50Z4T	500	380	1.3	620	1380	7800	54	16.5	71
24	VIK-60Z4S	600	220	2.8	600	1300	9000	54	19	70
25	VIK-60Z6S	600	220	1.3	230	950	6600	54	19	62
26	VIK-60Z4T	600	380	1.4	620	1380	9600	54	19	70
27	VIK-63Z4S	630	220	2.7	540	1330	9800	54	21.5	70
28	VIK-63Z6S	630	220	1.25	230	950	7000	54	21.5	60
29	VIK-63Z4T	630	380	1.25	550	1390	10200	54	21.5	72
30	VIK-63Z6T	630	380	0.65	220	950	7000	54	21.5	60

صدای محصول در فاصله ۳ برابر قطر محصول (با حداقل فاصله ۱.۵m) اندازه گیری شده است

31	VIK-63Z6T3-2*	630	380	1.4	640	890	12000	54	25	65
32	VIK-63Z4T3-4*	630	380	3.5	1500	1350	17000	54	30	74

*این محصول با موتور قوی تر به صورت معکوس با قاب ارائه می شود.

33	VIK-70Z6T3-2*	700	380	1.3	560	920	12200	54	30	63
34	VIK-70Z6T3-4**	700	380	2.3	920	920	14200	54	33	65

 *این محصول به صورت معکوس با قاب و بدون قاب ارائه می شود.
 **این محصول با موتور قوی تر به صورت معکوس با قاب ارائه می شود.

35	VIK-80Z6T3-4*	800	380	2.7	1200	880	17200	54	37	66
----	---------------	-----	-----	-----	------	-----	-------	----	----	----

*این محصول به صورت معکوس با قاب ارائه می شود.

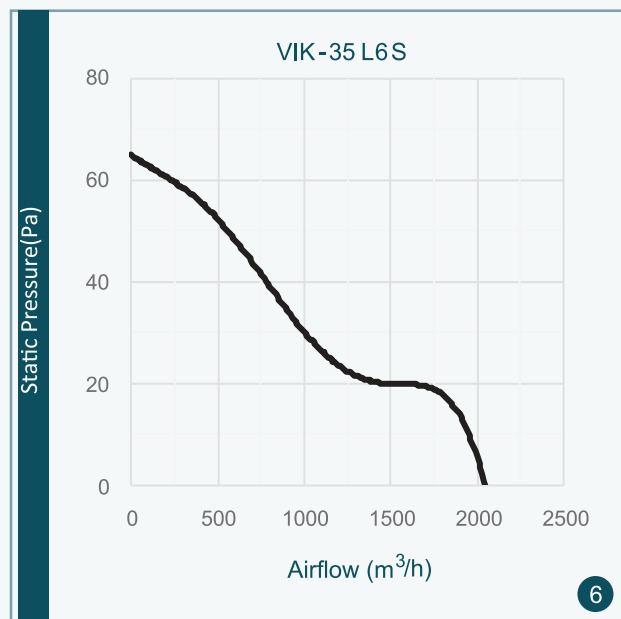
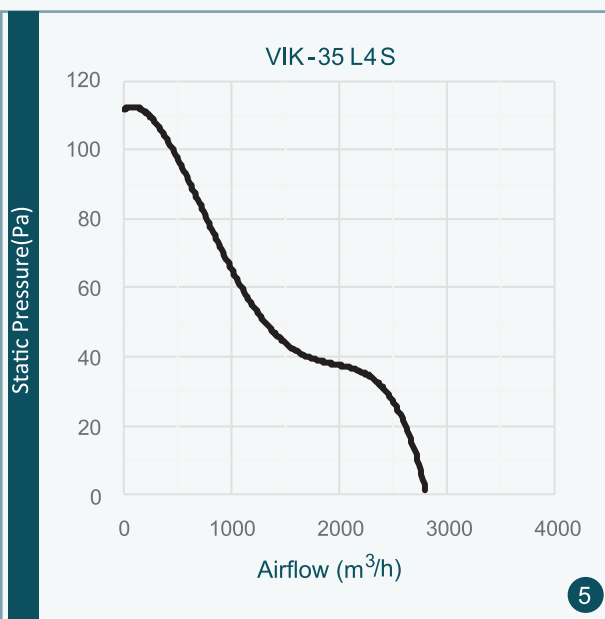
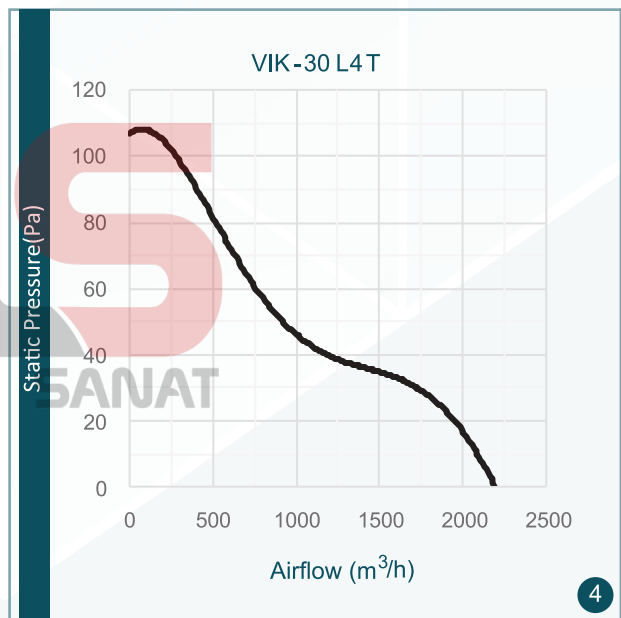
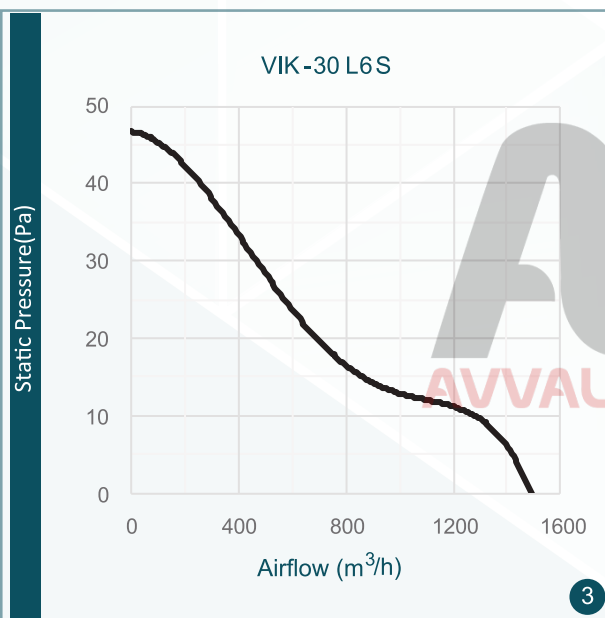
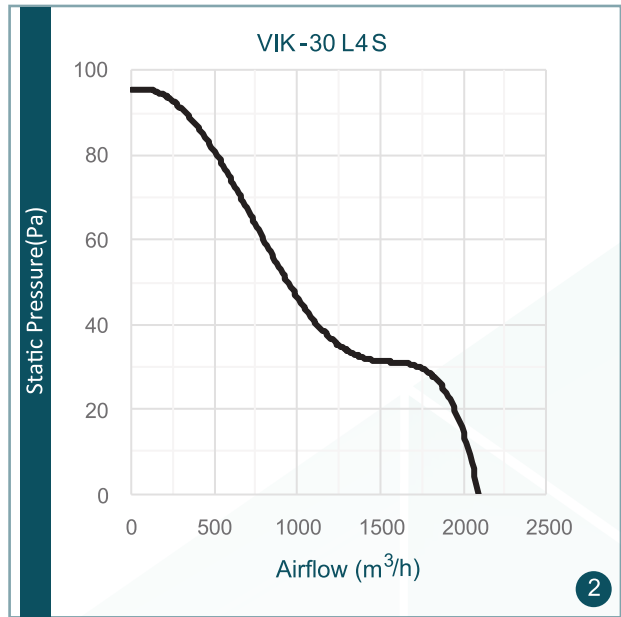
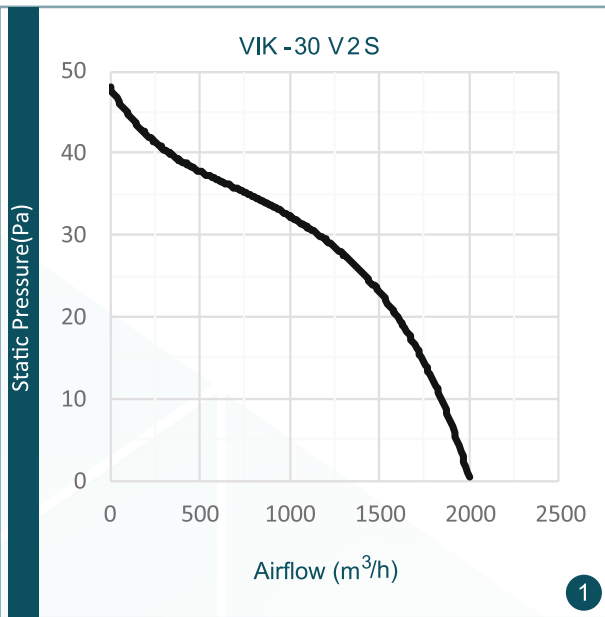

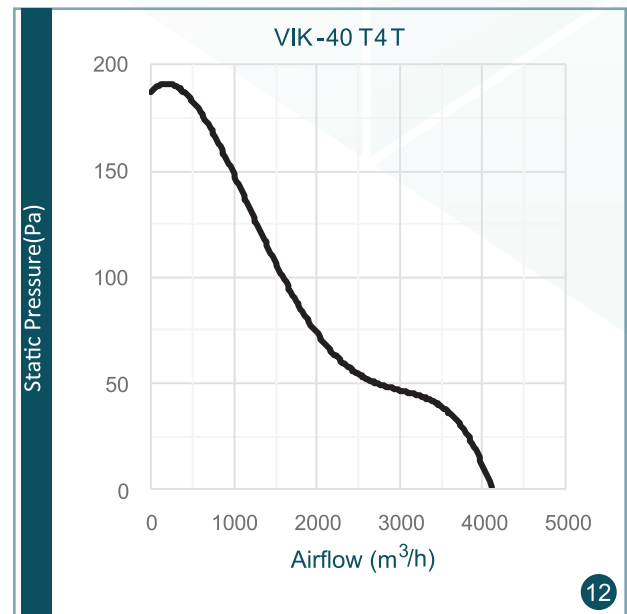
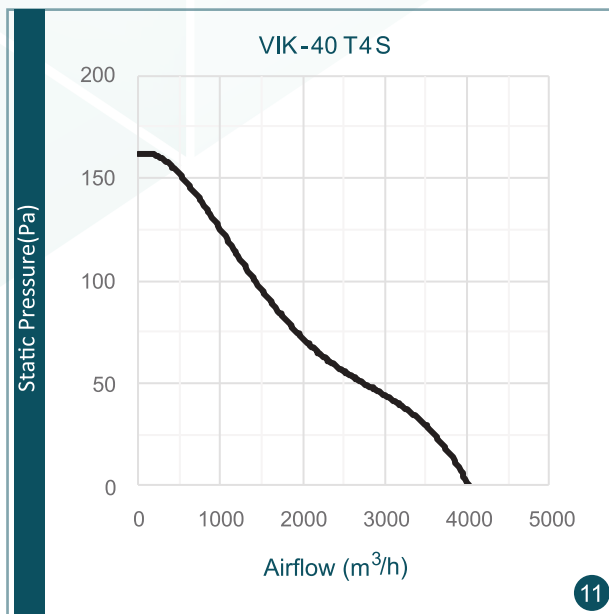
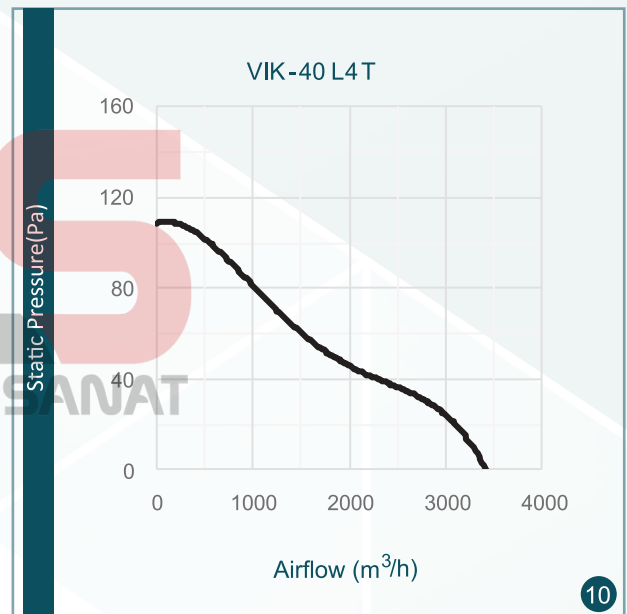
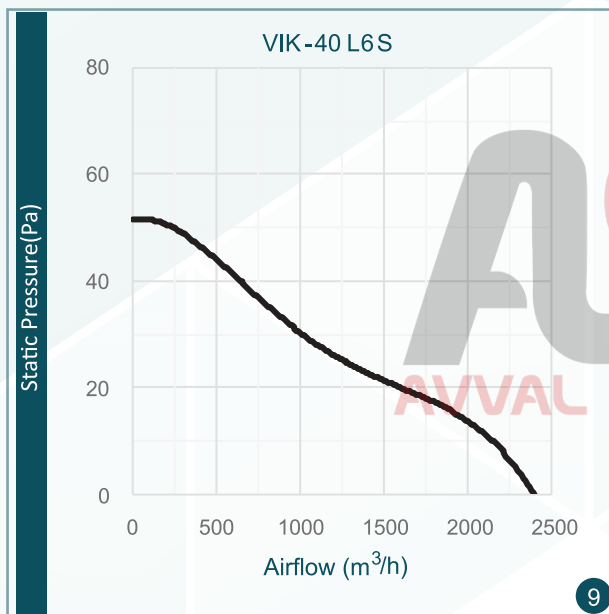
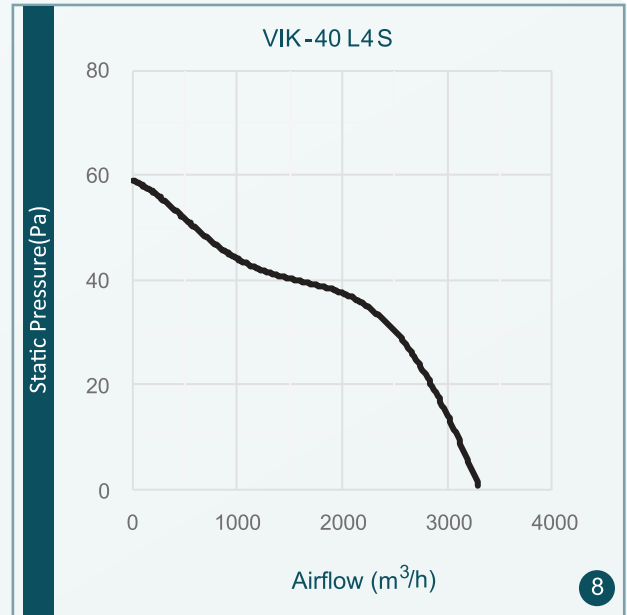
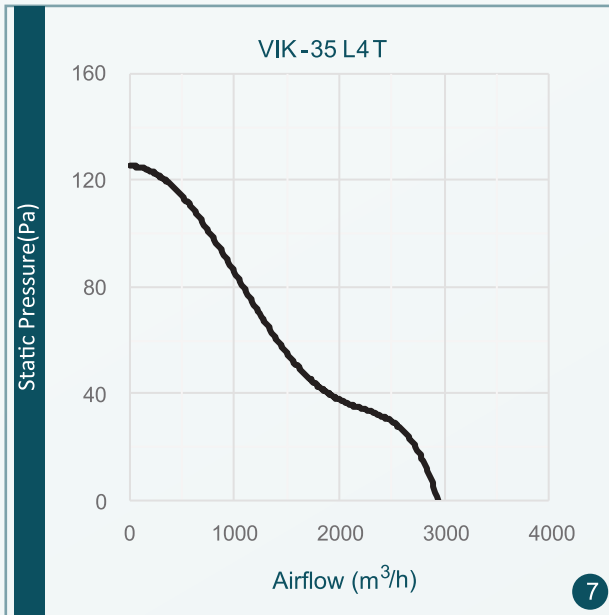

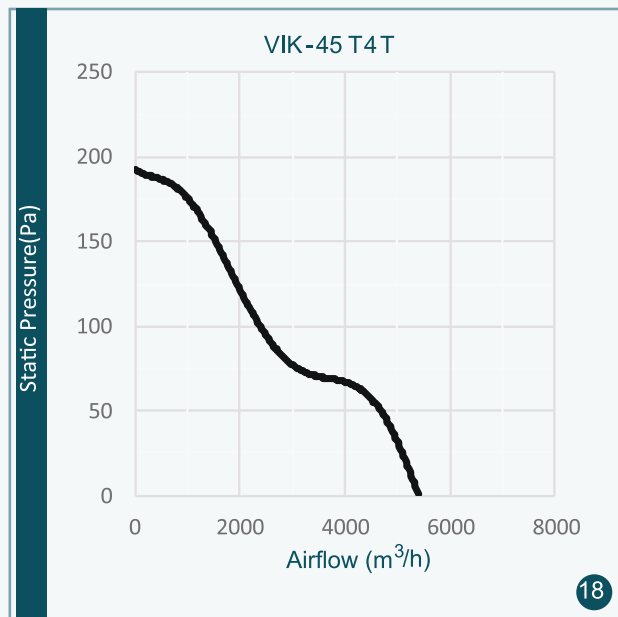
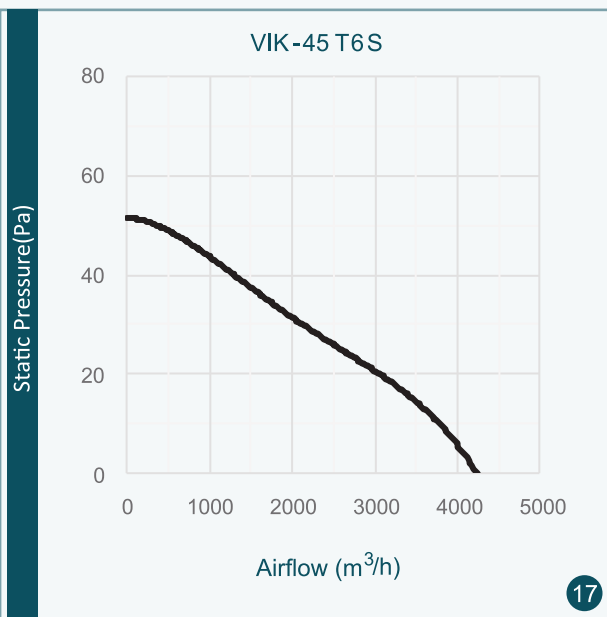
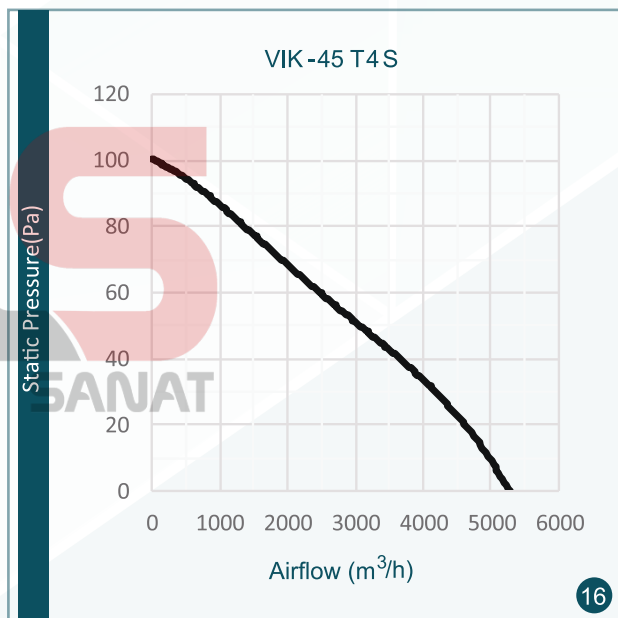
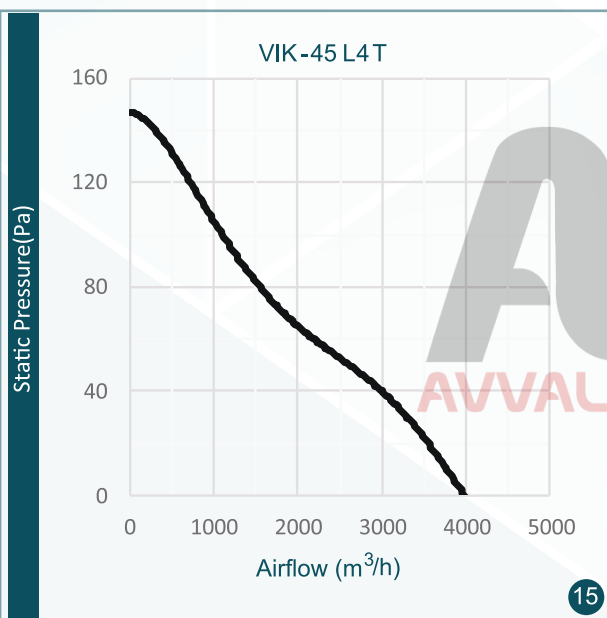
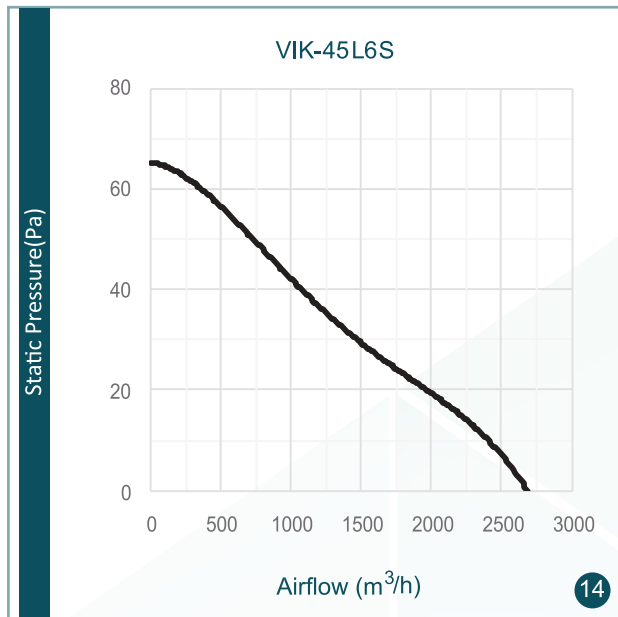
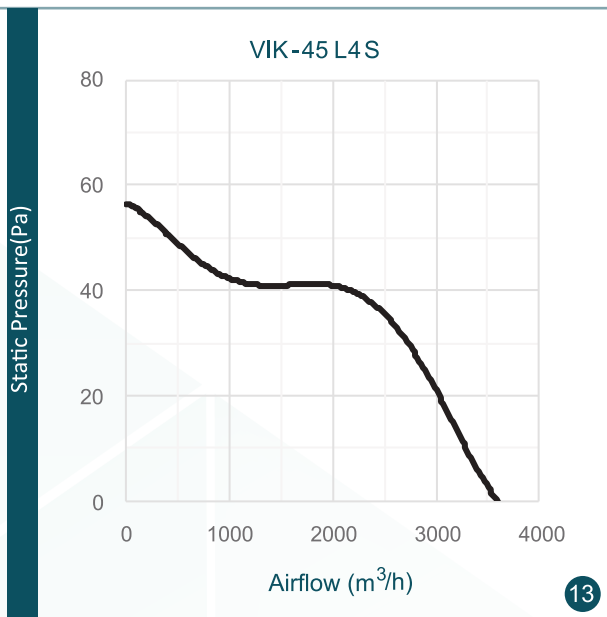

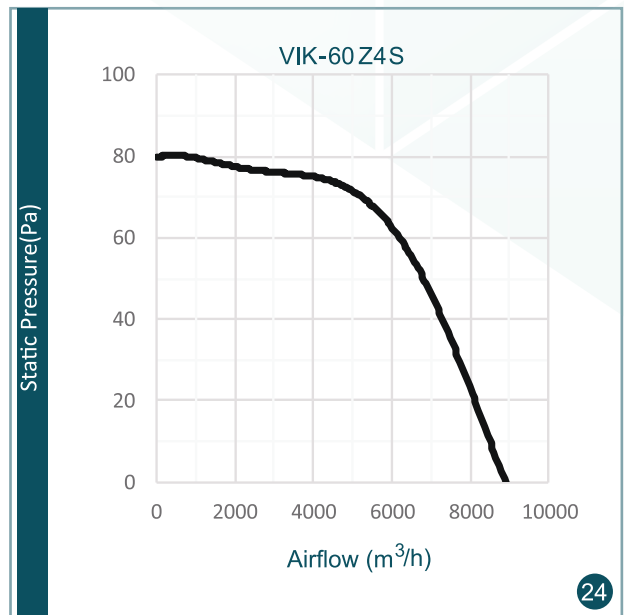
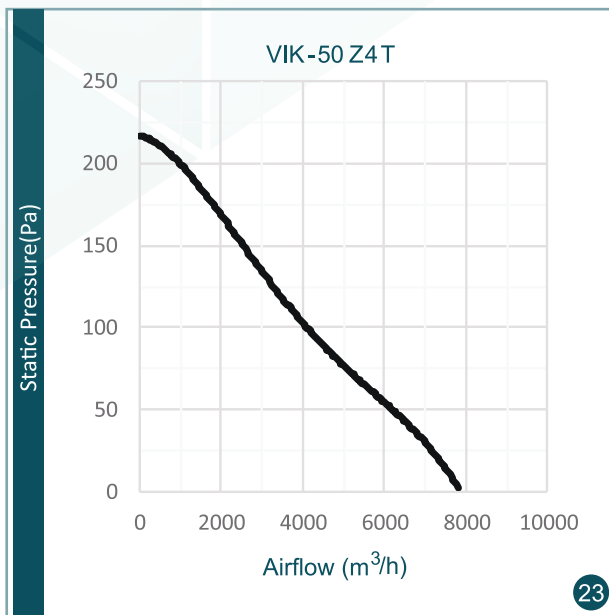
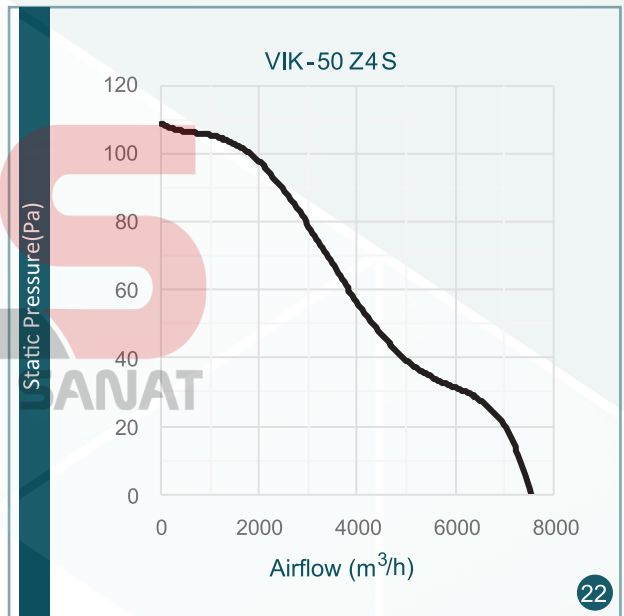
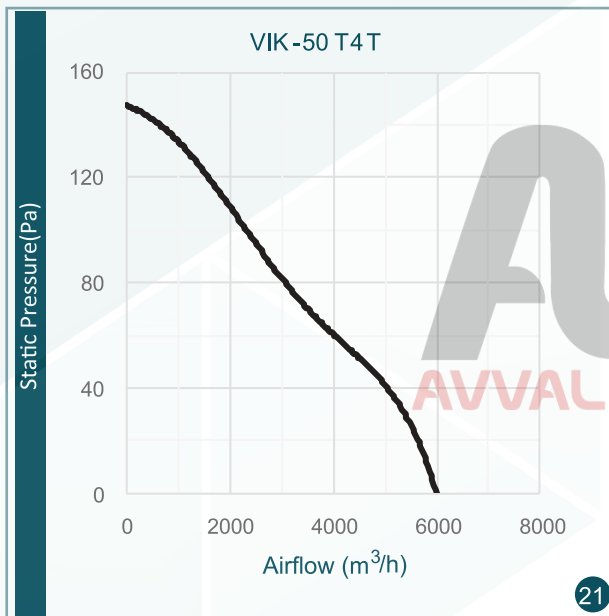
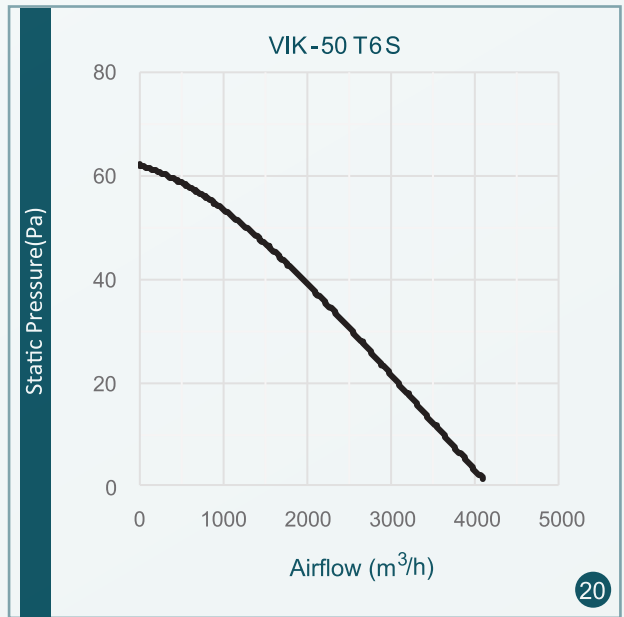
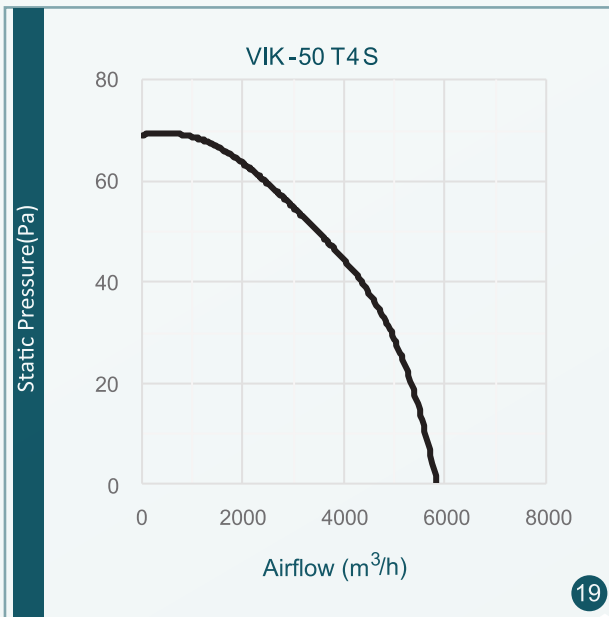

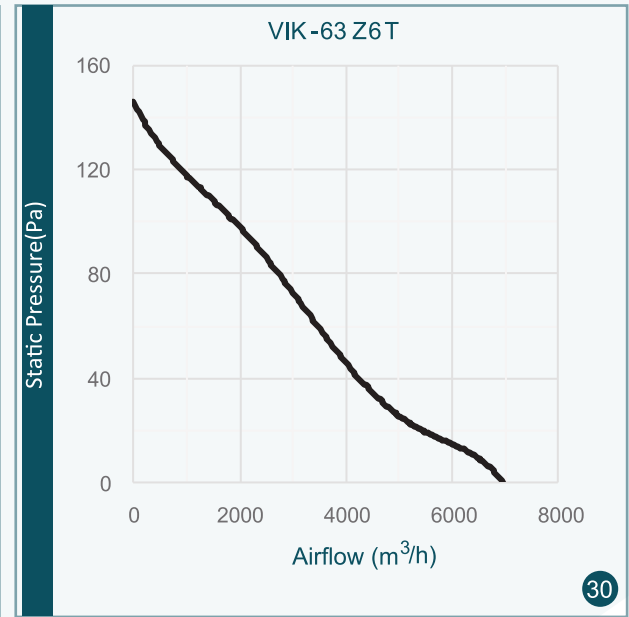
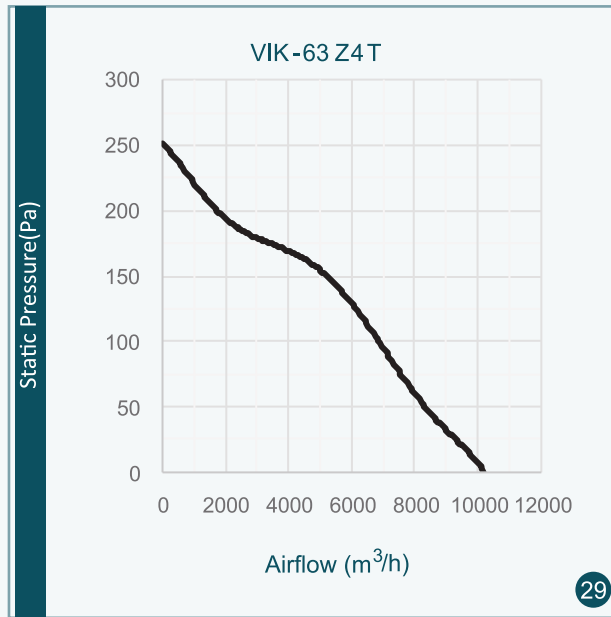
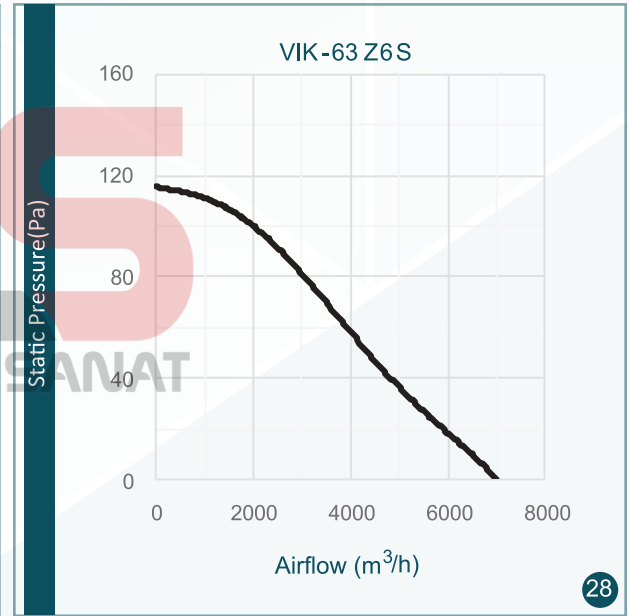
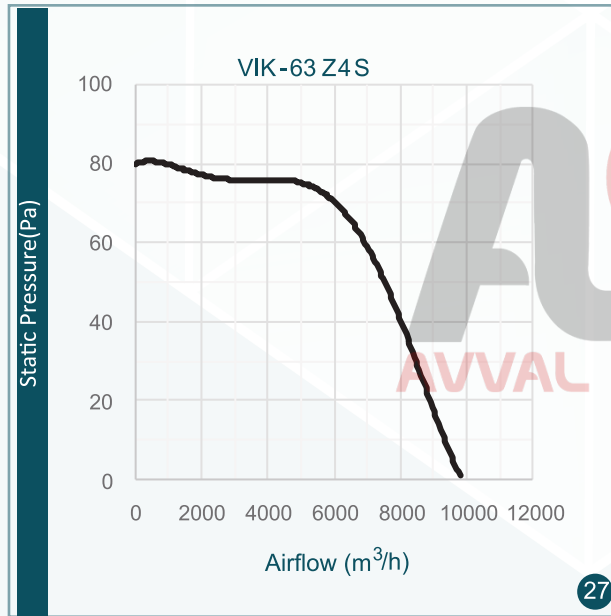
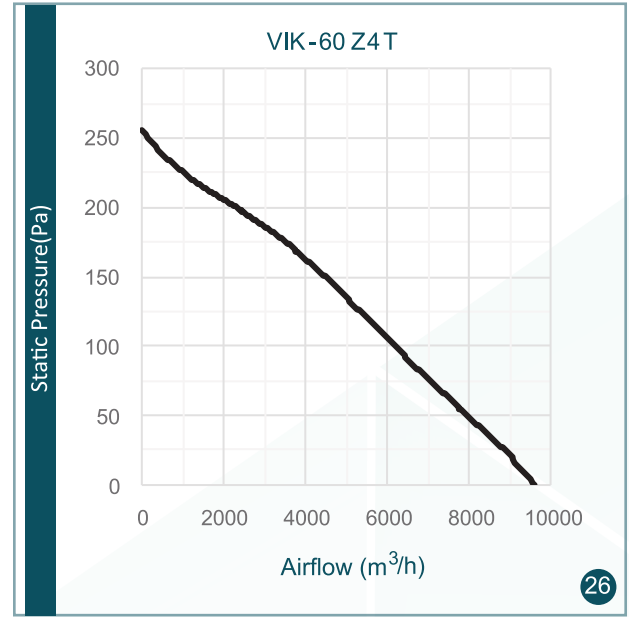
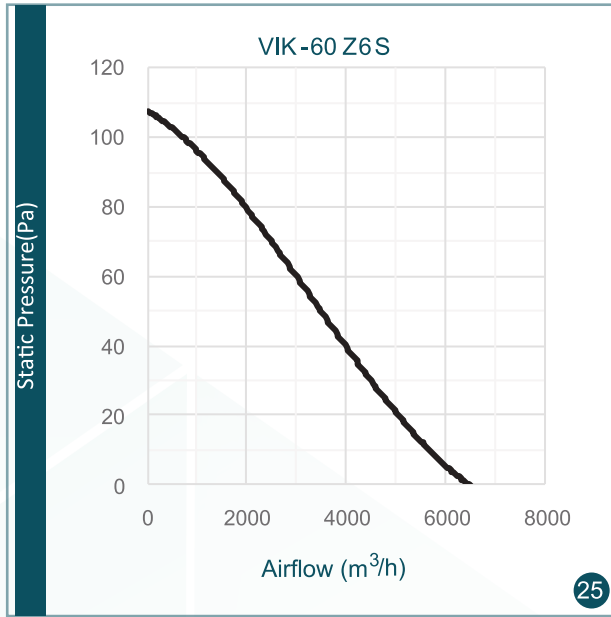

فهرست
Products Index

درباره شرکت
About the company

انتخاب فن
Fan Selection

خانگی
Residential
Products

صنعتی و تاسیساتی
Industrial and
OEM Fans

سانتریفیوژ
Centrifugal Fans

سایر محصولات
Other Products

تهویه پارکینگ
Parking ventilation

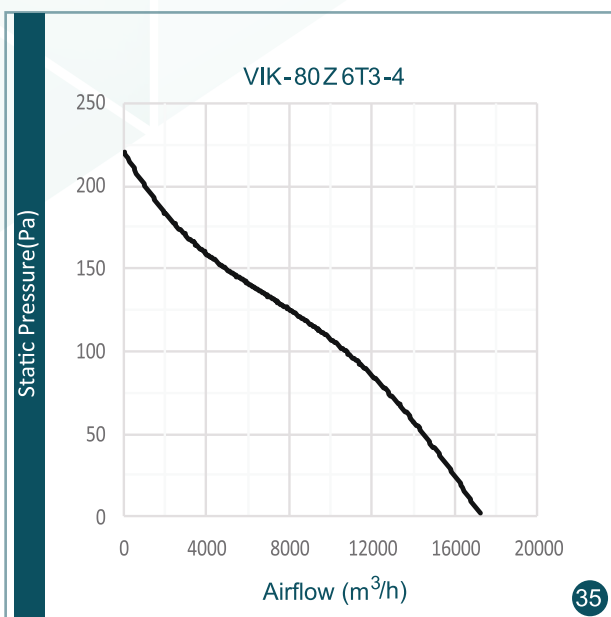
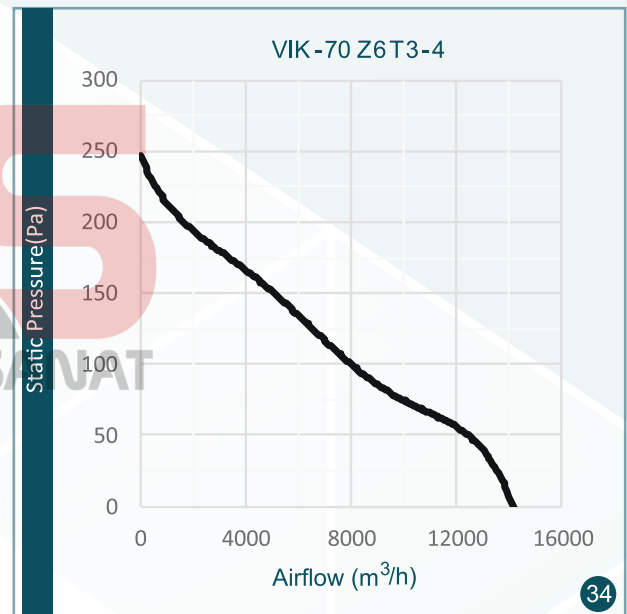
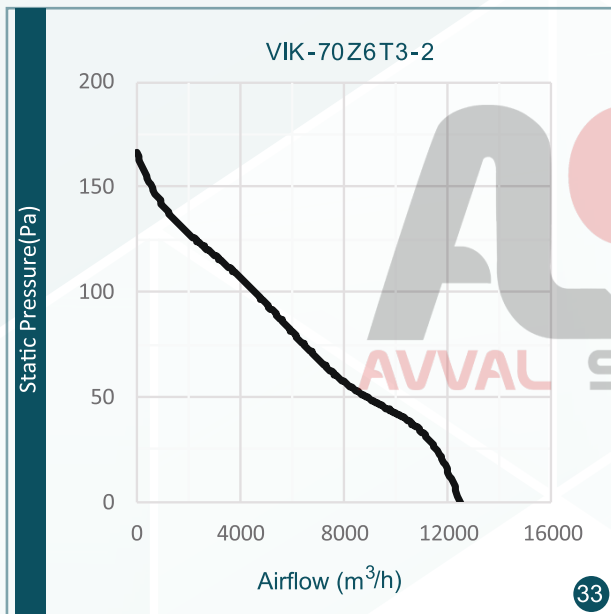
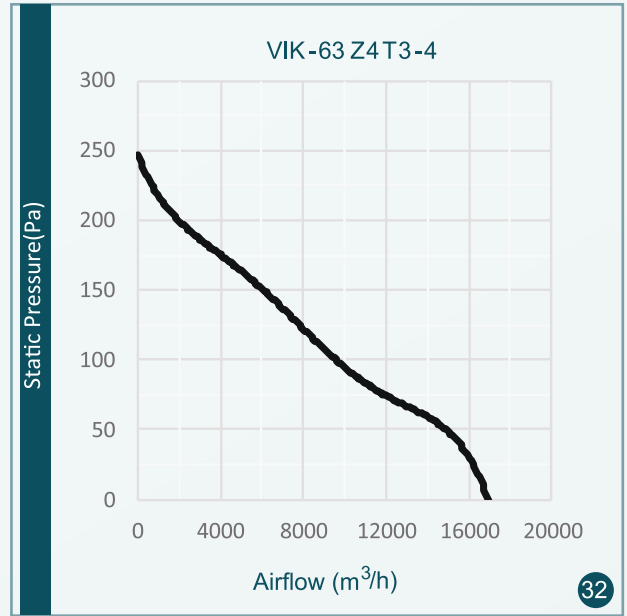
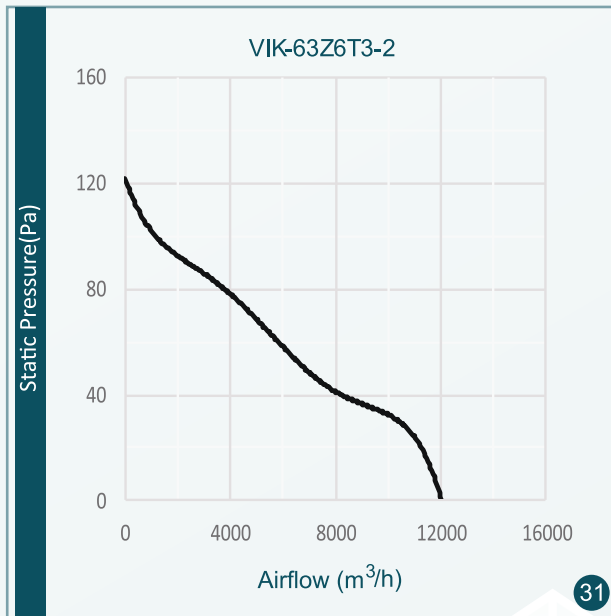

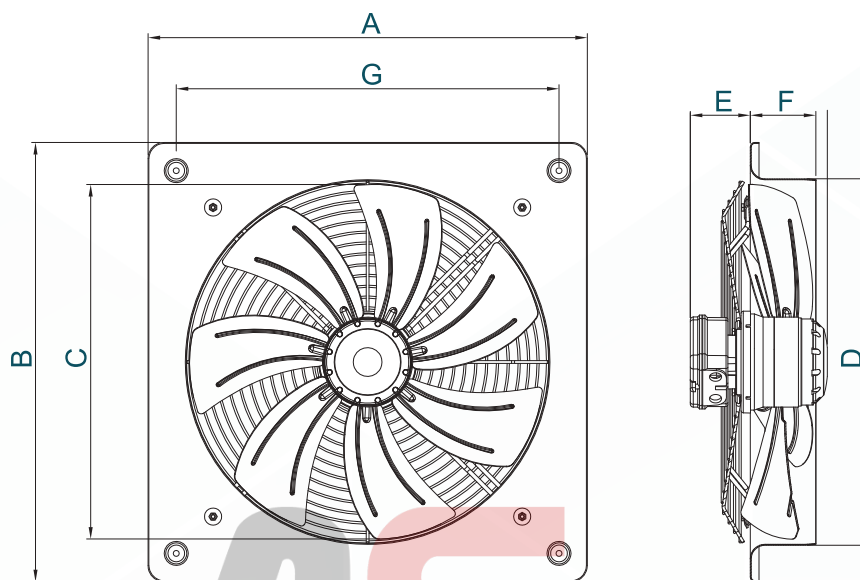

VIK Series Axial Flow Fans, With Frame (Forward)

Model	A	B	C	D	E	F	G
VIK-30	400	400	280	300	60	100	330
VIK-35	450	450	330	350	70	100	370
VIK-40 L	500	500	380	400	75	100	425
VIK-40 T	500	500	380	400	75	80	425
VIK-45L	575	575	430	450	90	80	495
VIK-45T	575	575	430	450	90	80	495
VIK-50 T	600	600	480	500	90	80	510
VIK-50 Z	600	600	480	500	90	130	510
VIK-60	725	725	580	600	120	100	625
VIK-63	800	800	615	630	120	130	690

جدول ابعاد بر حسب میلیمتر ارائه شده است

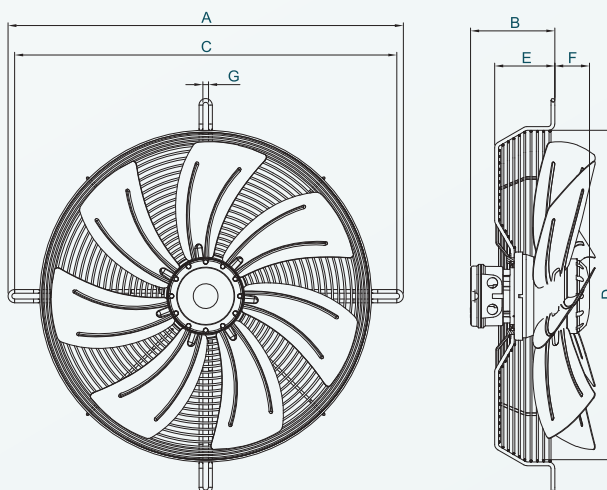

VIK Series Axial Flow Fans, Without Frame (reverse)

Model	A	B	C	D	E	F	G
VIK-30	378	140	358	324	84	25	9
VIK-35	423	140	404	369	84	35	9
VIK-40L	477	130	456	423	95	41	9
VIK-40T	477	130	454	423	95	55	9
VIK-45L	538	130	517	474	95	41	9
VIK-45T	538	130	517	474	95	55	9
VIK-50T	625	130	602	524	95	55	9
VIK-50Z	625	130	602	524	95	90	10
VIK-60	774	130	750	696	95	95	10
VIK-63	774	130	750	696	95	95	10
VIK-70-2	845	175	813	760	165	60	12

جدول ابعاد بر حسب میلیمتر ارائه شده است.

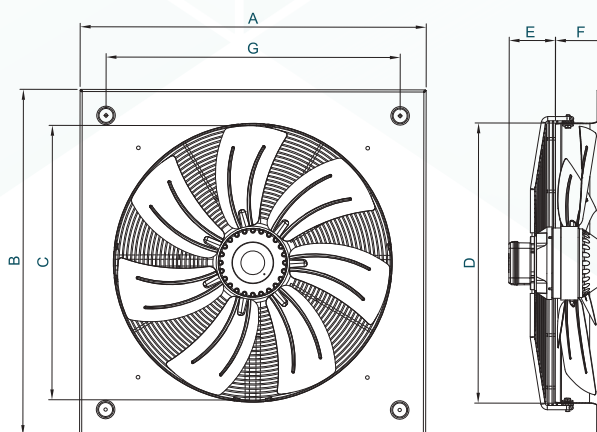

VIK Series Axial Flow Fans, With Frame (reverse)

Model	A	B	C	D	E	F
VIK -63 - 2	800	800	615	640	108	120
VIK -63 - 4	800	800	615	640	108	120
VIK -70 - 2	850	850	680	710	100	138
VIK -70 - 4	850	850	680	710	100	138
VIK -80 - 4	960	960	780	810	120	150

جدول ابعاد بر حسب میلیمتر ارائه شده است.